

TCDHSL, TCDHS

带安全锁紧肘节夹具、肘节夹具



TCDHSL
(带安全锁紧)



TCDHS
(不带安全锁紧)

类型	本体	握把	握把套
TCDHSL	SAPH440 软氮化处理 四氧化三铁膜	聚酰胺	热塑性弹性体 (TPE)
TCDHS			—

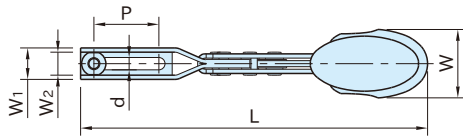

TCDHSL
(带安全锁紧)

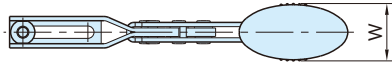

TCDHS
(不带安全锁紧)

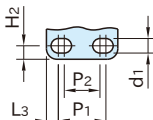
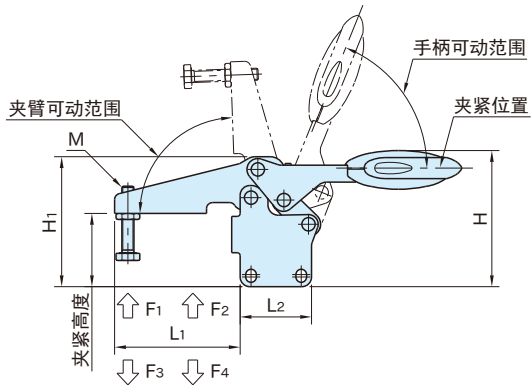
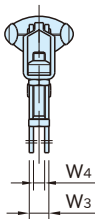

M5类型

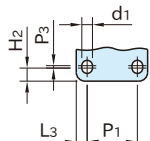

M6~10类型

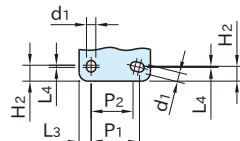

M12类型

尺寸	夹臂 可动范围	手柄 可动范围	手柄载荷 (N)	从背面开始的容许载荷 注)		夹紧力		M	
				F ₁ (kN)	F ₂ (kN)	F ₃ (kN)	F ₄ (kN)		
TCDHSL TC DHS	05	86°	67°	100	0.65	0.9	0.5	0.62	M 5×0.8 -25L
	06			160	1.35	1.9	0.65	1.2	M 6×1 -35L
	08			200	2	2.8	0.75	1.4	M 8×1.25-45L
	10	90°	71°	250	2.2	4.5	0.84	1.6	M10×1.5 -55L
	12	88°	68°	280	2.4	5.5	0.8		M12×1.75-70L

尺寸	夹紧 高度	d	P	L ₁	L ₂	W ₃	W ₄	d ₁	P ₁	P ₂	L ₄	L ₃	H ₂	H ₁	W ₁	W ₂	
TCDHSL TC DHS	05	26.2	5.1	20	41.8	27	8.1	4.1	5.5	18	13.5	-	4.5	5.1	47.9	13.2	9.1
	06	36.9	6.1	32	60.5	39	14.1	9.1		26	-	2.5	6.5	5.5	71	17.5	12.4
	08	46.5	8.2	37	74.9	44			16.2		9.2	6.2	-	3.5	9	7	84.3
	10	59.6	10.2	54	103.9	59	8.8	41.5		-			2	8		107.5	26
	12	75.9	12.1	64	122	65	8.5	44	40	1	10	13.5	125.2	28	20.9		

注) 工件从背面开始加工的时候, 请勿超过以上载荷。

TCDHSL (带安全锁紧)

型 号	L	W	H	质量 (g)
TCDHSL06160	193.7	53.4	75.2	348
TCDHSL08200	230.3	51.1	88.2	436
TCDHSL10250	286.4	56.5	114.3	841
TCDHSL12280	321.3		128.4	1053

TC DHS (不带安全锁紧)

型 号	L	W	H	质量 (g)
TC DHS05100	125.7	22.5	52.2	96
TC DHS06160	186.8	43.5	75.2	318
TC DHS08200	223.1	41.5	88.2	405
TC DHS10250	279.3	47	114.3	810
TC DHS12280	314.7		128.4	1028

特 点

- 操作性优异的带握把式手柄。
- 带安全锁紧型, 在夹紧位置处有锁紧功能, 若要解除锁紧, 需滑动握把套, 因为是手柄操作, 可避免因误接触而导致放松。

相关产品页

本公司也备有另售品 **TC D NUT** (专用螺母)。

使用示例及使用说法

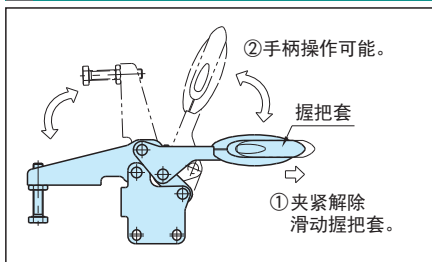

TCDHSL 滑动握把套, 使用手柄操作。

注意事项

夹紧部的六角螺栓头部的识别标志会有突出来的时候, 可根据需求除去标志。